

Diese Zeichnung darf ohne unsere ausdrückliche Genehmigung weder kopiert, vervielfältigt noch an Drittpersonen weitergegeben werden. (Art. 8 BG)  
 Das Hirt Hubfenster ist international patentrechtlich geschützt. EP 0651063

OBJEKT:	Bronzetürsystem Hirt	GEPR.	xy
BAUHERR:	Legierung: Cu Zn 43 Mn 2Fe 1	REV.	xy
ARCHITEKT:		DAT.	14.01.1998 RR
Systemschnitt		FORM.	A4
		MST.	
		Los:	

 <b>HIRT</b> METALLBAU AG	Tel. +41 44 817 60 60 Fax. +41 44 817 60 66 hirt@hirtmetallbau.ch www.hirtmetallbau.ch	KOMMISSION / PLAN <b>3</b>
---	---	-------------------------------

ANTLOC-HBA

# ANSICHT BRONZETÜRE

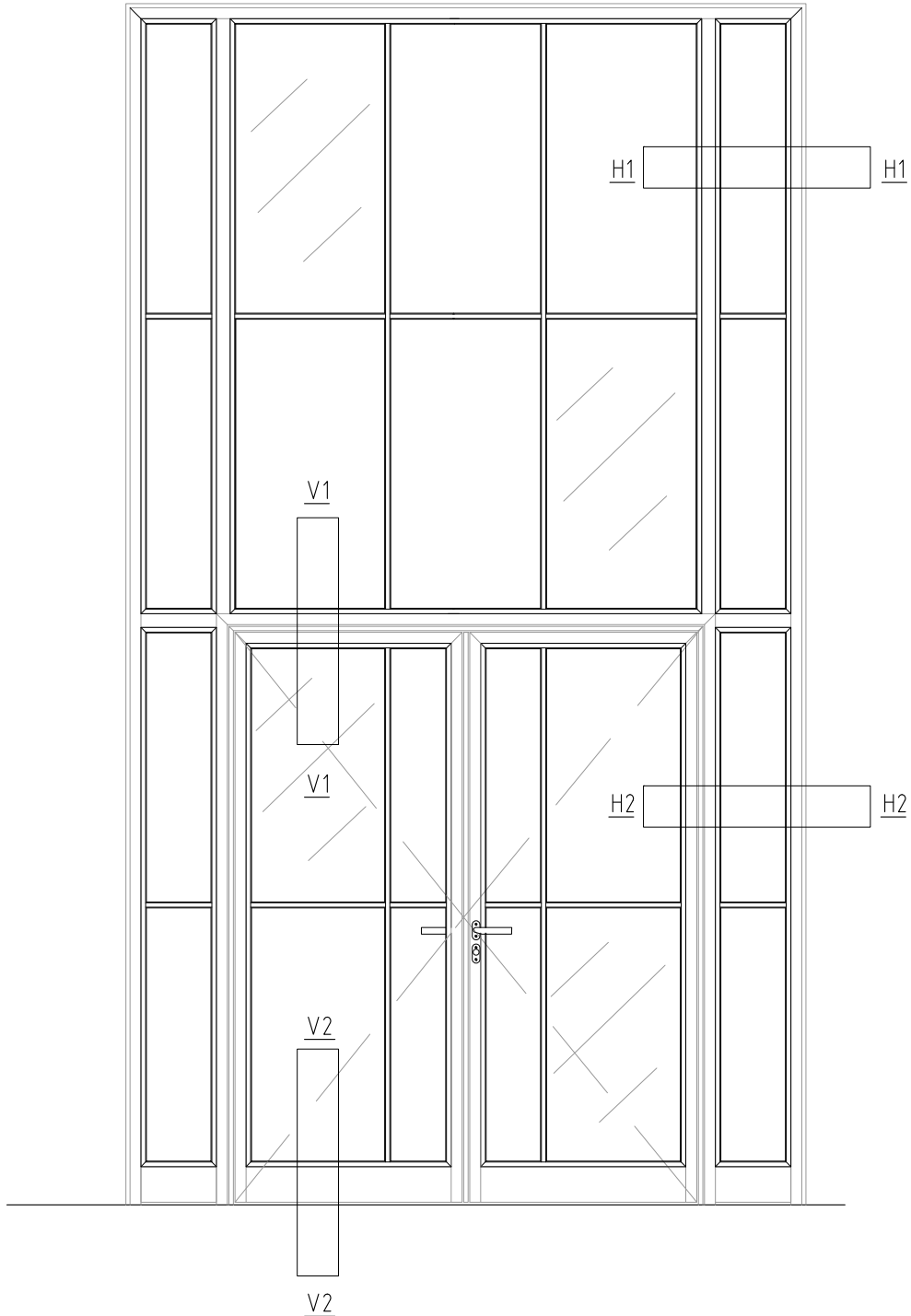

Diese Zeichnung darf ohne unsere ausdrückliche Genehmigung weder kopiert, vervielfältigt noch an Drittpersonen weitergeben werden. (Art. 8 BG)  
Das Hirt Hubfenster ist international patentrechtlich geschützt. EP 0651063

OBJEKT: <b>Bronzetürsystem Hirt</b>	GEPR.	xy
BAUHERR: <b>Legierung: Cu Zn 43 Mn 2Fe 1</b>	REV.	xy
ARCHITEKT:	DAT.	05.07.2000 AA
<b>Ansicht Türe 2 Flg.</b>	FORM.	A4
	MST.	

**METALLBAU AG** **HIRT** Tel. +41 44 817 60 60  
Fax. +41 44 817 60 66  
hirt@hirtmetallbau.ch  
www.hirtmetallbau.ch

Los:  
KOMMISSION / PLAN  
**20**

ANTLOC-HBA

H1

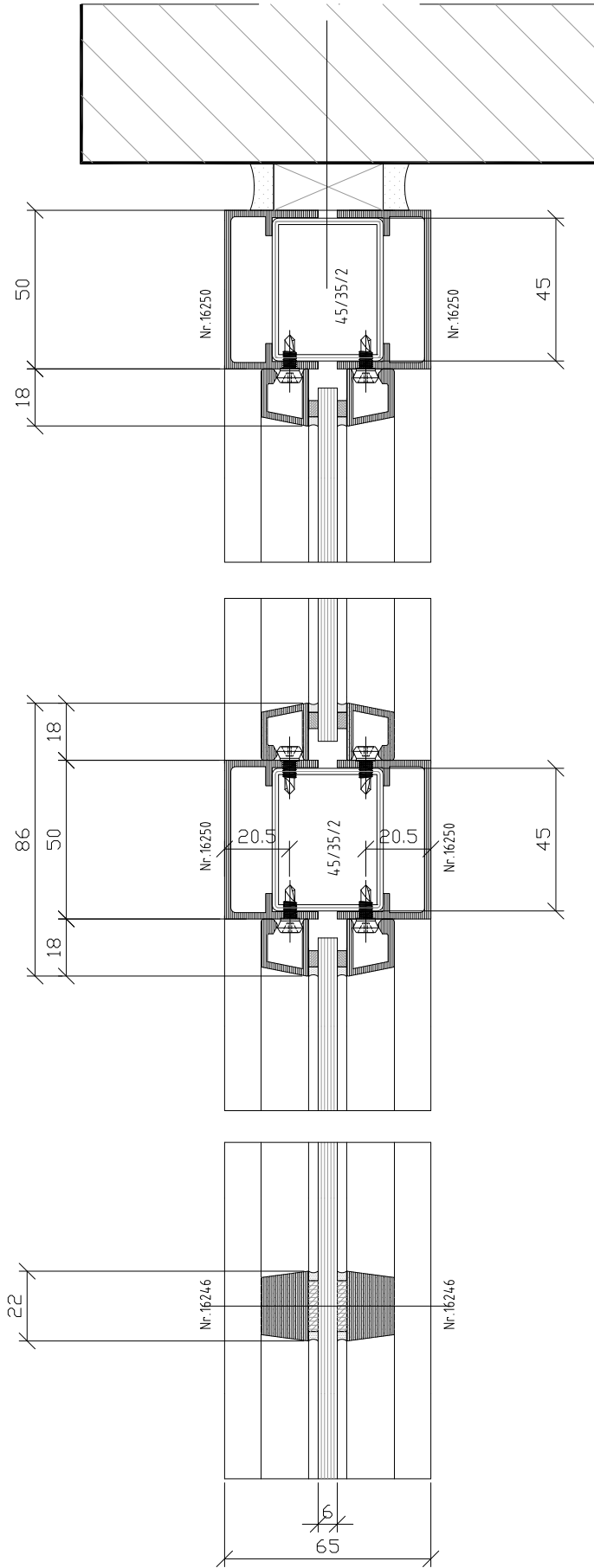

Diese Zeichnung darf ohne unsere ausdrückliche Genehmigung weder kopiert, vervielfältigt noch an Dritte Personen weitergegeben werden. (Art. 8 BG)  
Das Hirt Hubfenster ist international patentrechtlich geschützt, EP 0957 083

OBJEKT: Bronzetürsystem Hirt  
BAUHERR: Leglering; Cu Zn 43 Mn 2Fe 1  
ARCHITEKT:

GEPR. xy  
REV. xy  
DAT. 05.07.2000 AA  
FORM/A4  
MST. 1:2

Los:  
KOMMISSION / PLAN  
HIRT  
METALLBAU AG  
Tel. +41 44 817 60 60  
Fax. +41 44 817 60 66  
hirt@hirtmetallbau.ch  
www.hirtmetallbau.ch

H2

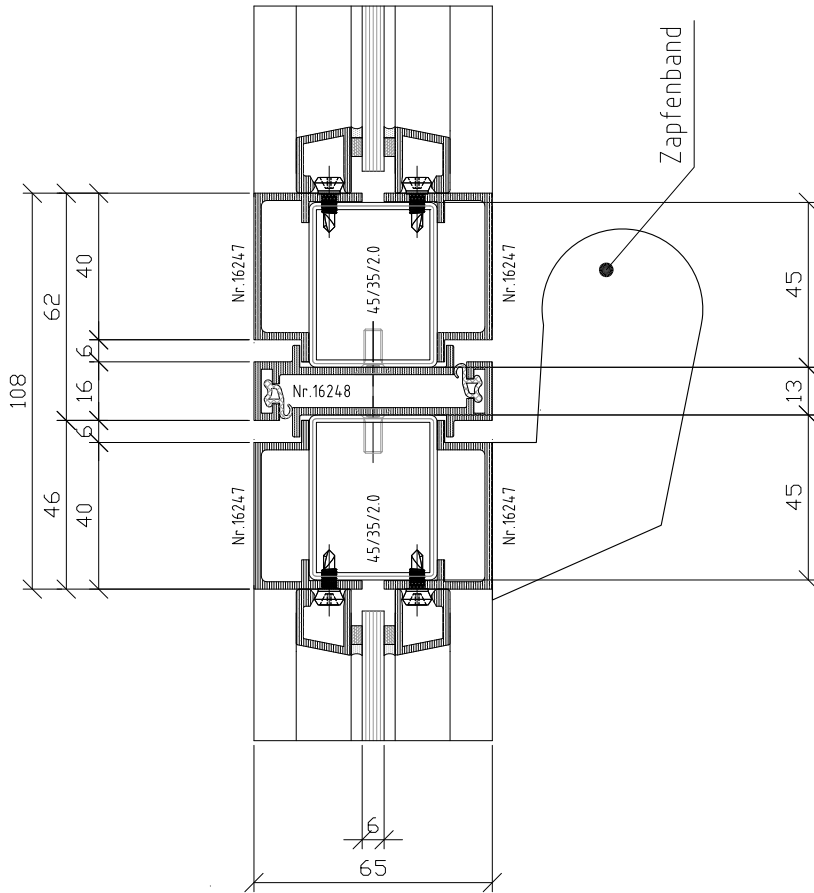

Variante Maueranschluss

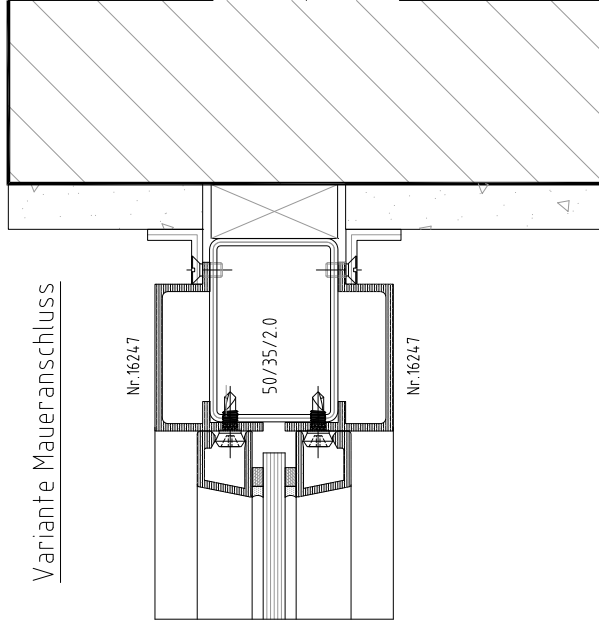

Legierung

Diese Zeichnung darf ohne unsere ausdrückliche Genehmigung weder kopiert, vervielfältigt noch an Dritte Personen weitergegeben werden. (Art. 8 BG)  
Das Hirt Hubfenster ist international patentrechtlich geschützt. EP 0951083

OBJEKT:	Bronzetürsystem Hirt	GEPR.	xy
BAUHERR:	Legierung: Cu Zn 43 Mn 2Fe 1	REV.	xy
ARCHITEKT:		DATE:	05.07.2000 AA

Horizontalschnitt H2		FORM:	A4
		MST.	1:2
		Los:	

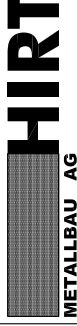
**HIRT**  
 METALLBAU AG  
 Tel. +41 44 817 60 60  
 Fax. +41 44 817 60 66  
 hirt@hirtmetallbau.ch  
 www.hirtmetallbau.ch

V 1

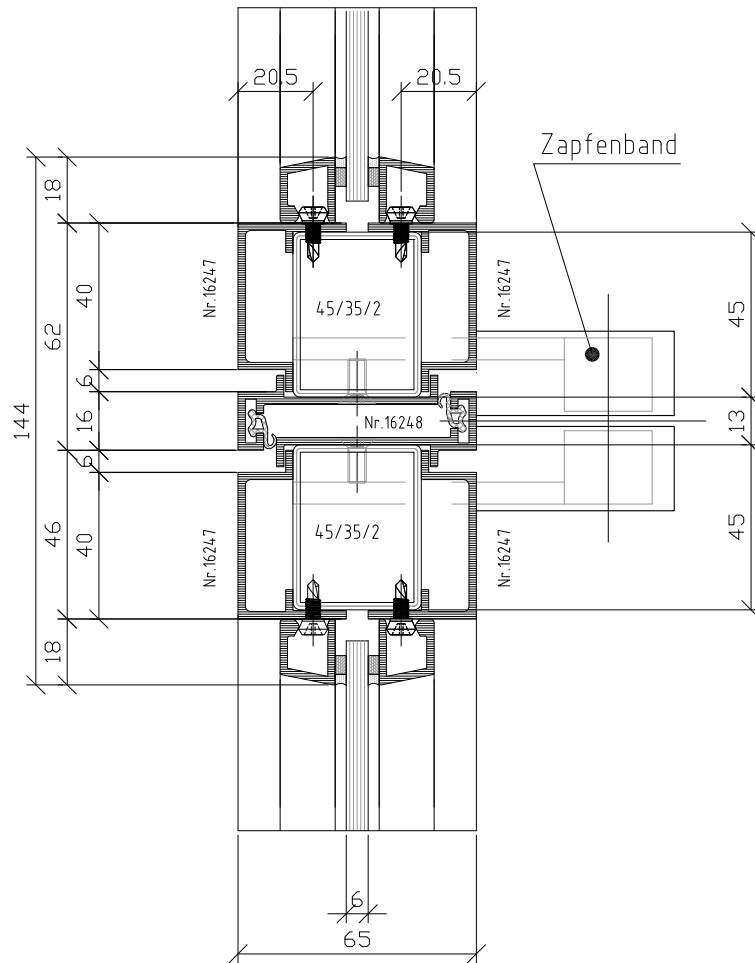

Diese Zeichnung darf ohne unsere ausdrückliche Genehmigung weder kopiert, vervielfältigt noch an Drittpersonen weitergegeben werden. (Art. 8 BG)  
Das Hirt Hubfenster ist international patentrechtlich geschützt. EP 0651063

OBJEKT:	Bronzetürsystem Hirt	GEPR.	xy
BAUHERR:	Legierung: Cu Zn 43 Mn 2Fe 1	REV.	xy
ARCHITEKT:		DAT.	05.07.2000 AA
Vertikalschnitt V1		FORM.	A4
		MST.	1:2

	Tel. +41 44 817 60 60 Fax. +41 44 817 60 66 hirt@hirtmetallbau.ch www.hirtmetallbau.ch	Los:	
		KOMMISSION / PLAN	23

ANTLOC-HBA

V 2

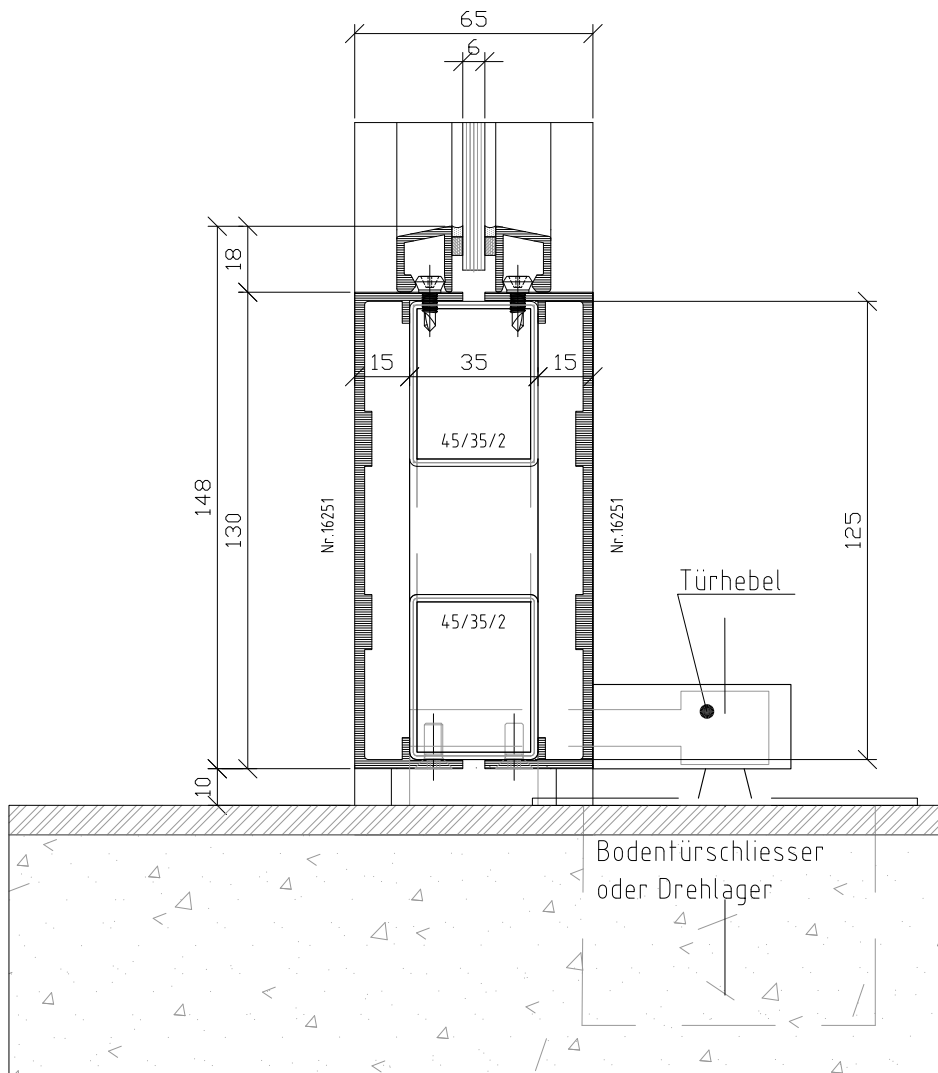

Diese Zeichnung darf ohne unsere ausdrückliche Genehmigung weder kopiert, vervielfältigt noch an Drittpersonen weitergeben werden. (Art. 8 BG)  
Das Hirt Hubfenster ist international patentrechtlich geschützt. EP 0651063

OBJEKT:	Bronzetürsystem Hirt	GEPR.	xy
BAUHERR:	Legierung: Cu Zn 43 Mn 2Fe 1	REV.	xy
ARCHITEKT:		DAT.	05.07.2000 AA
Vertikalschnitt V2		FORM.	A4
		MST.	1:2

	Tel. +41 44 817 60 60 Fax. +41 44 817 60 66 hirt@hirtmetallbau.ch www.hirtmetallbau.ch	Los:	
		KOMMISSION / PLAN	24

ANTLOC-HBA

CAD BY Hirt Metallbau AG

Profil Nr.16247

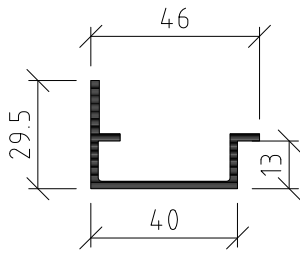

Profil Nr.16249

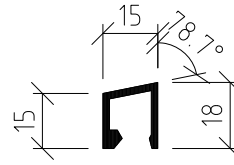

Profil Nr.16250

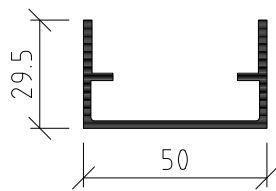

Profil Nr.16246

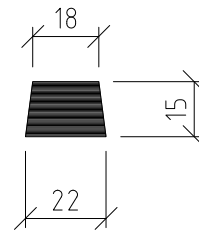

Profil Nr.16248

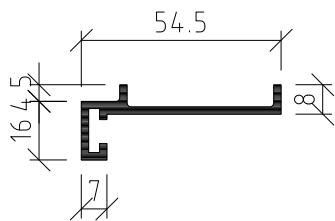

Profil Nr.45352

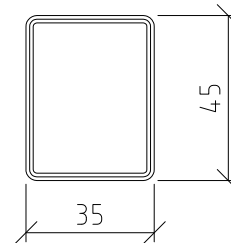

Profil Nr.16251

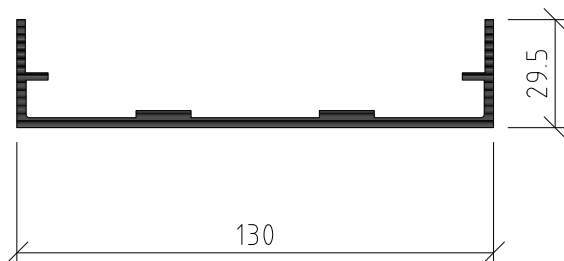

Knopf 450.002



Dichtung DTS 4.60749

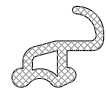

Messingschraube LSK M5/12



Diese Zeichnung darf ohne unsere ausdrückliche Genehmigung weder kopiert, vervielfältigt noch an Drittpersonen weitergegeben werden. (Art. 8 BG)  
Das Hirt Hubfenster ist international patentrechtlich geschützt. EP 0651063

OBJEKT: <b>Bronzetürsystem Hirt</b>	GEPR.	xy
BAUHERR: <b>Legierung: Cu Zn 43 Mn 2Fe 1</b>	REV.	xy
ARCHITEKT:	DAT.	07.07.2000 AA
<b>Profilübersicht</b>	FORM.	A4
	MST.	

**METALLBAU AG** **HIRT** Tel. +41 44 817 60 60 Fax. +41 44 817 60 66 hirt@hirtmetallbau.ch www.hirtmetallbau.ch

Los: KOMMISSION / PLAN 4

ANTLOC-HBA

# Systemaufbau

Glasleiste 16249

Tür + Rahmenprofil 16247

Wechselprofil 16248

Tragrohr 45352

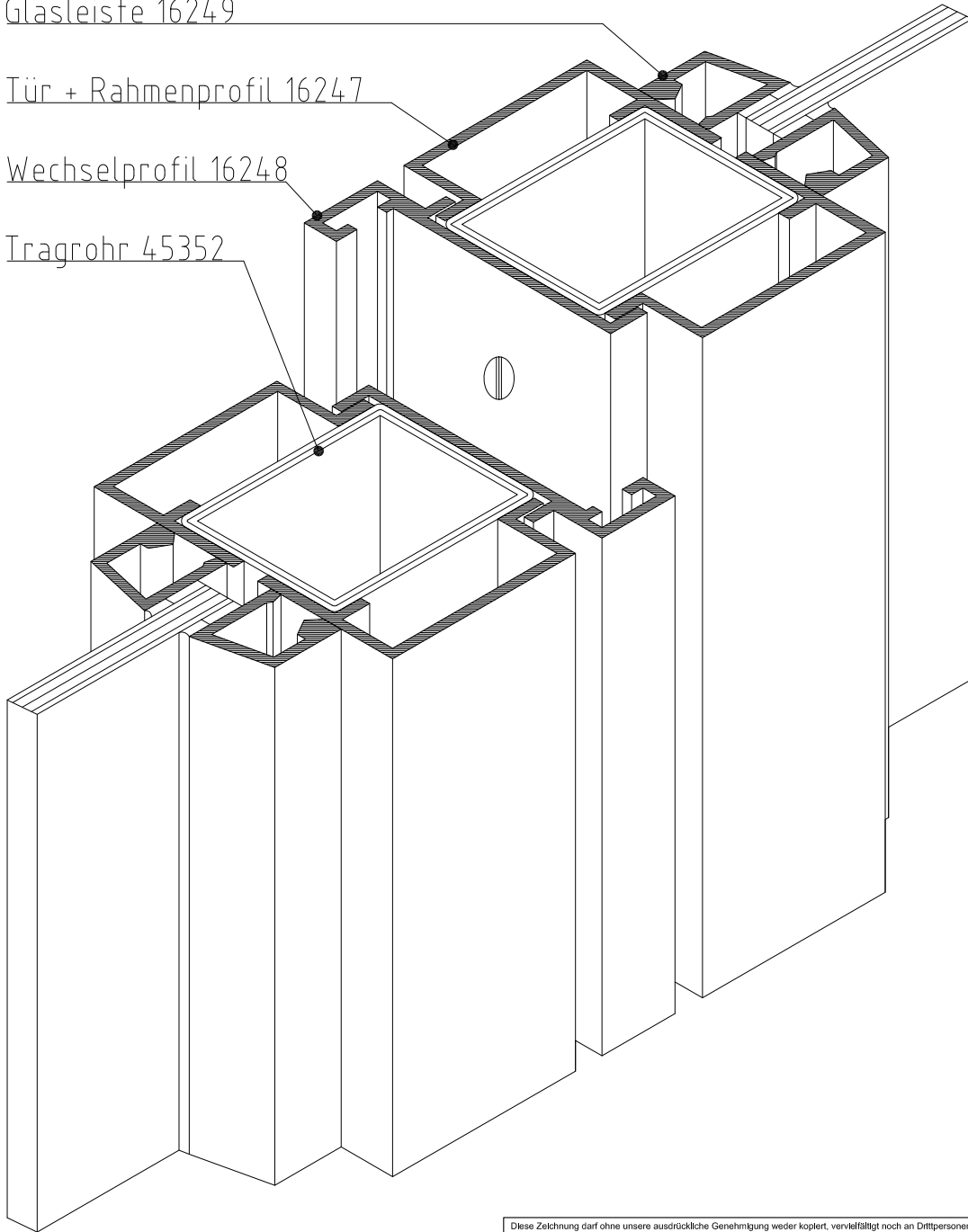

Diese Zeichnung darf ohne unsere ausdrückliche Genehmigung weder kopiert, vervielfältigt noch an Drittpersonen weitergeben werden. (Art. 8 BG)  
Das Hirt Hubfenster ist international patentrechtlich geschützt. EP 0651063

OBJEKT:	Bronzetürsystem Hirt	GEPR.	xy
BAUHERR:	Legierung: Cu Zn 43 Mn 2Fe 1	REV.	xy
ARCHITEKT:		DAT.	14.01.1998 RR
Systemaufbau		FORM.	A4
		MST.	1:2
		Los:	

**METALLBAU AG** **HIRT** Tel. +41 44 817 60 60  
Fax. +41 44 817 60 66  
hirt@hirtmetallbau.ch  
www.hirtmetallbau.ch

KOMMISSION / PLAN

30

ANTLOC-HBA